



Manual de instalación

1

Instalación en pared

1

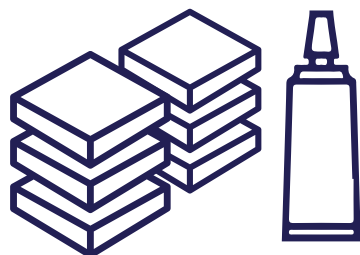

- Desembalar el producto,
- Revisar la cantidad de paneles necesarios y plantear donde se instalarán.
- Calcular y marcar en la pared donde se colocará el primer panel.

2

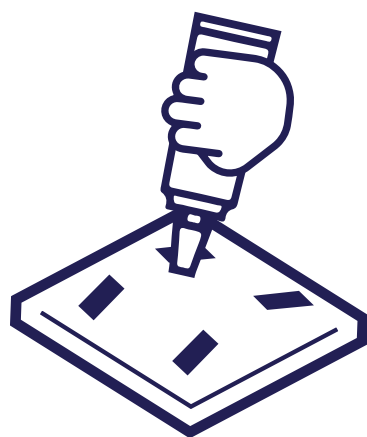

Los paneles pueden fijarse a pared con algún adhesivo en base silicón, o pegamento de contacto, poniendo un poco del adhesivo en las esquinas y centro del mismo.

3

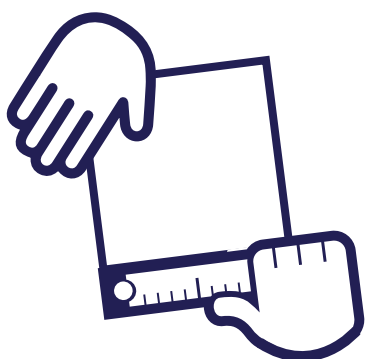

Asegúrese de colocar el primer panel en el lugar adecuado teniendo en cuenta la medida total de los paneles a instalar y sobre todo que esté a nivel.

4

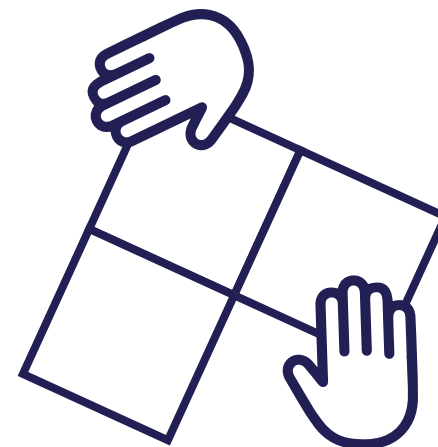

A partir del primer panel correctamente colocado puede seguir instalando hacia la derecha y hacia arriba el resto de los paneles

5

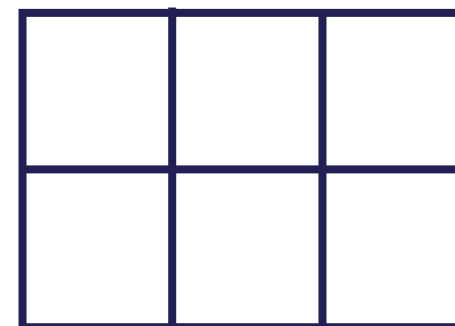

Los paneles instalados quedan perfectamente asegurados en el momento en que la silicona o adhesivo utilizado se ha secado.

2

Montaje suspendido en Horizontal

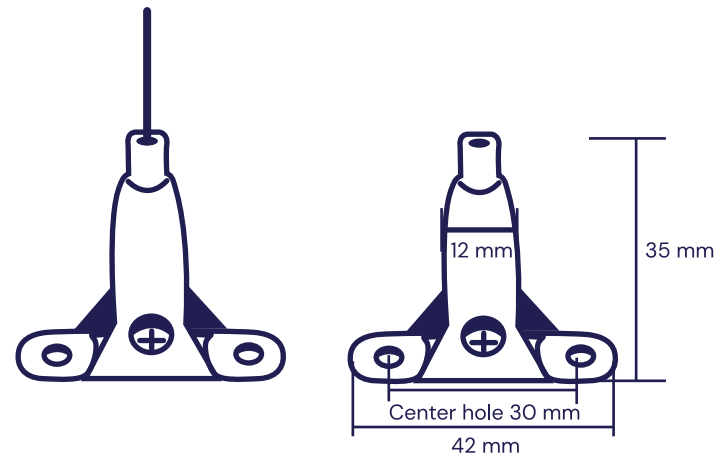

Se utilizan este tipo de accesorios, el cual va atornillado al techo y al panel respectivamente.

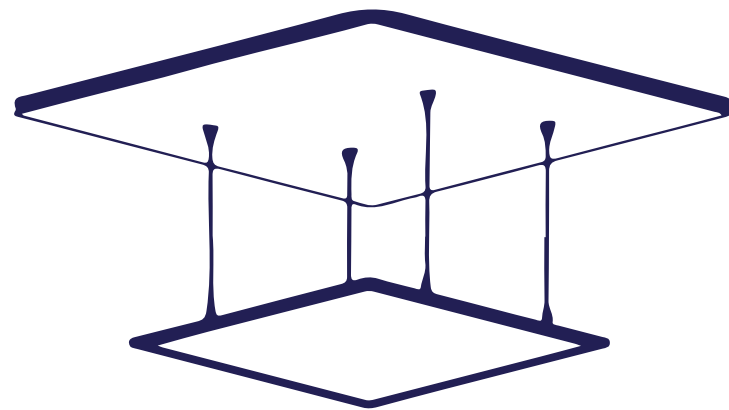

Fijar al panel en al menos 2 o 3 puntos del mismo para evitar que se gire

3

Instalación en Vertical

Para la instalación en vertical se tienen que perforar los paneles para "abrazar" el panel con el herraje o accesorio asegurándolo con el tornillo interior.

En la parte del techo se prepara un taquete con un tornillo y el herraje mismo hacia el alambre de sujeción.

